

# Plafoniera Yeelight Smart LED YLXD12YL

# Pași de instalare

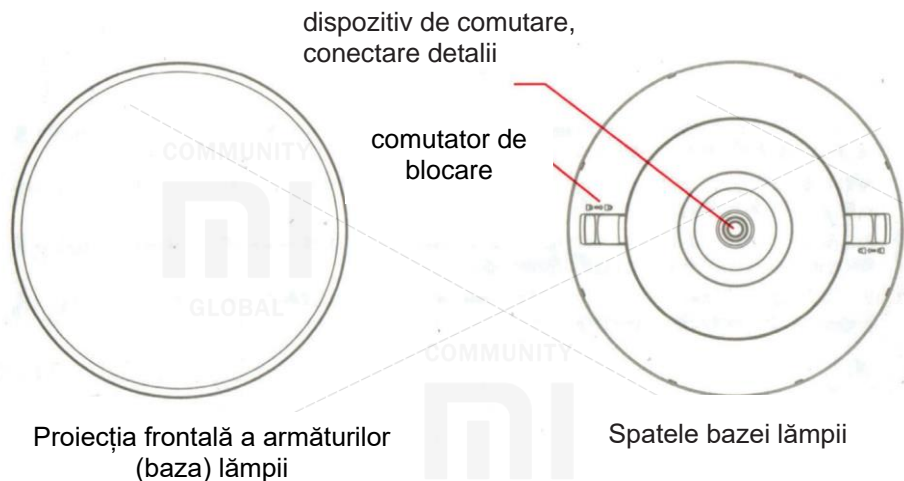

1. Deschideți ambalajul, luați lampa de tavan, comutați în interiorul comutatorului de blocare, scoateți un suport.

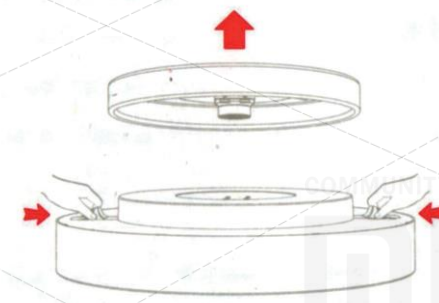

**Atenție!** Pentru a evita întreruperea curentului electric înainte de instalare, este necesar să deconectați sursa de alimentare, să setați pas cu pas cu precizie, conform instrucțiunilor. Instalarea greșită poate duce la scurt-circuit, incendiu și la alte accidente.

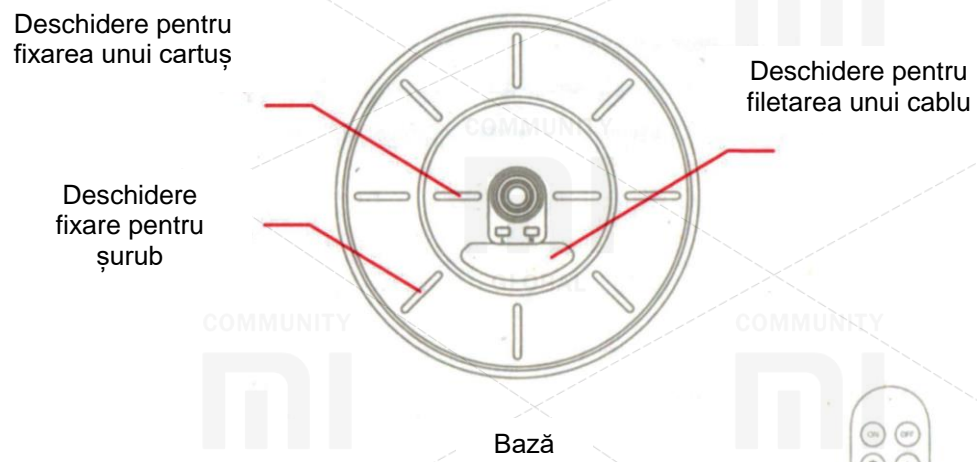

1. Fixarea bazei  
Modul a: pentru a trece un cablu de alimentare printr-o deschidere pentru un cablu, folosind șurubul, pentru a fixa baza pe un tavan, pentru a fi convins că baza este fixată în mod fiabil. (Modul recomandat).

Modul b: Verificați integritatea a două noduri de fixare a unei cutii de conectare a lămpii, după verificare pentru a întinde un cablu printr-o deschidere pentru un cablu, utilizând șuruburi metrice pentru a fixa baza cu o cutie de conectare pe tavan, pentru a fi convins că baza este fixată în mod fiabil.

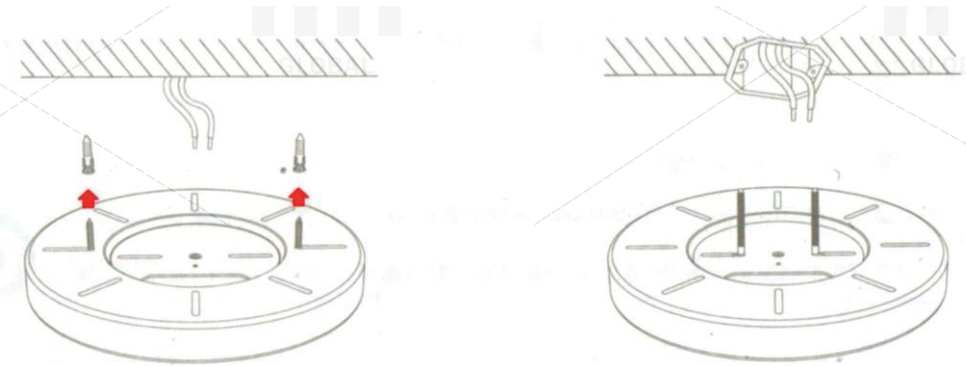
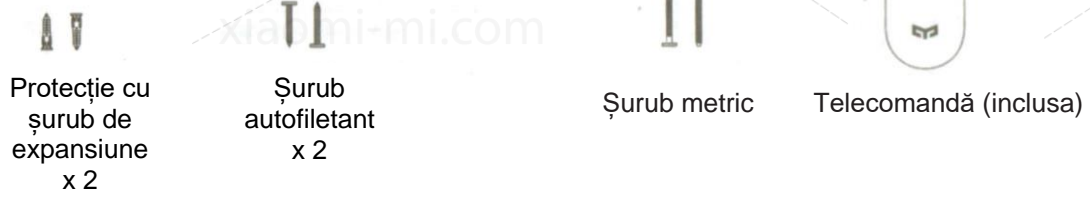

## 1. Conectarea unui cablu de alimentare

Conform cerințelor următoarei scheme, este necesar să se elimine izolarea dintr-un fir pe 8-9 mm.

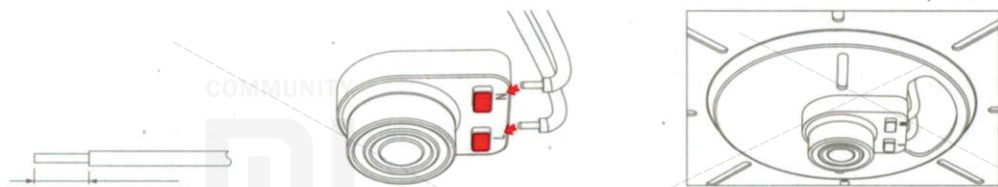

Introduceți un cablu de alimentare într-o deschidere a unui bloc de borne (înainte de a scoate un cablu). Conectați un cablu de alimentare, așa cum se arată în imagine, pentru a verifica fiabilitatea conexiunii.

Conectați un cablu de alimentare, așa cum se arată în imagine, pentru a verifica fiabilitatea conexiunii.

2. Cu ambele mâini, luați lampa, fără a apăsa o suprafață luminoasă, pentru a direcționa către bază, pentru a împinge ușor ambele părți ale lămpii în bază, după ce instalarea lămpii este completă. Înainte de a dezlega mâinile, este necesar să fim convinși că zăvoarele de pe ambele părți ale lămpii au devenit complet pe locuri.

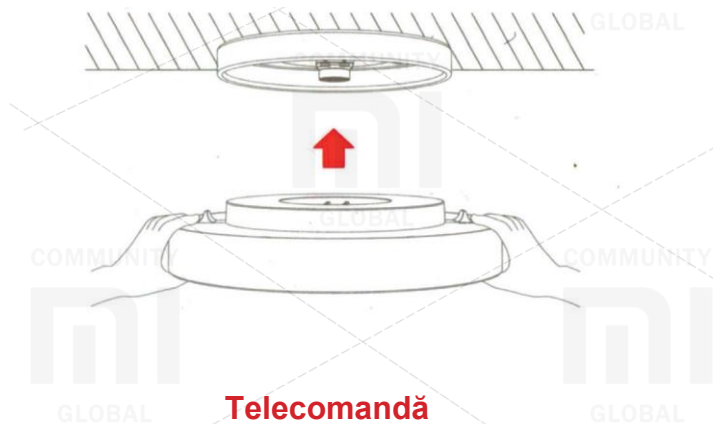

## Telecomandă

(Telecomanda nu este inclusă într-un echipament de bază, trebuie achiziționată separat)

În acest scop, pentru a regla conexiunea panoului cu lampa de tavan LED Yeelight YLXD12Y, pentru a le utiliza într-o singură cameră, este necesar să aprindeți lampa de tavan, în decurs de 60 de secunde, în același timp apăsați tastele OFF + M de pe telecomandă și imediat să elibereze indicatorul luminos intermitent de pe panou, înseamnă că există o instalație de conectare. Așteptați până când lampa începe să clipească, înseamnă că instalarea conexiunii este completă.

## Descrierea funcțiilor lămpii LED YLXD12YL



Aprinde lumina



Stinge lumina



Controlul temperaturii culorii



Lampă de noapte

## Managementul inteligent



1. Scanați codul QR sau încărcați aplicația mobilă Yeelight;
  2. Plafoniera trebuie să fie în starea inclusă, să efectueze operațiile fiind ghidate de manualele de utilizare ale aplicației.
- Asigurați-vă că există un acces la rețeaua WI-FI și o conexiune continuă la Internet.

Aceste bunuri sunt compatibile cu platforma inteligentă Mijia, pot fi gestionate prin intermediul aplicației Mijia, acceptă sistemul MIUI, pot avea acces și pot fi interconectate și cu alte produse ale platformei intelectuale Mijia.

## Restaurarea setărilor din fabrică

Folosind comutatorul pentru alimentare, pentru a porni și opri continuu lumina de 5 ori (pentru a porni și opri de fiecare dată timp de 2 secunde), în 5 secunde lampa se va reporni automat și setările din fabrică vor fi restabilite.

\* dacă lampa de plafon este utilizată în noul mediu de rețea, este necesar să restaurați setările din fabrică și, ulterior, să reglați conexiunea la rețea.